



PRO-METAL
design

**SISTEMA MODULARE
PER PARAPETTI INOX**

5

Continenti
per la distribuzione

40

milioni di semilavorati
venduti mediamente
in un anno

64.000

metri quadrati coperti
nei vari stabilimenti



PRO-METAL
design

Pro-Metal Design è un brand italiano leader mondiale nella produzione e commercializzazione di semilavorati ornamentali e sistemi modulari in metallo per l'edilizia e l'architettura. Con tali prodotti si possono realizzare parapetti, cancellate, pensiline, scale ed altri elementi strutturali o d'arredo, sia per interni che per esterni. L'esperienza pluridecennale coinvolge tutta la filiera: dalla produzione siderurgica al design dei prodotti, dalla loro realizzazione all'installazione finale. Grazie a questo know how, Pro-Metal Design, brand distribuito in esclusiva dal gruppo Bricoman, è in grado di fornire un'assistenza di alto livello, pre e post vendita, sempre "vicina" al cliente.

MORE SOLUTIONS

Nasciamo come produttori di semilavorati di ferro battuto e acciaio inox per l'architettura e le costruzioni. Nel tempo siamo diventati un'azienda dalla forte capacità industriale per la produzione e la distribuzione moderna. Siamo un riferimento per il mercato; proprio per questo, ogni giorno, dobbiamo progettare più degli altri, ricercare più dei concorrenti, sforzarci di trovare nuove soluzioni per rendere i nostri clienti sempre più soddisfatti. Esperienza e abilità ci permettono di soddisfare esigenze sempre più specifiche e differenti tra loro; realizziamo semilavorati in ferro battuto e acciaio inox per l'architettura e per le costruzioni per la Grande Distribuzione Organizzata e Specializzata.

In un decennio siamo cresciuti portando la nostra produzione a livello industriale grazie a impianti all'avanguardia, competitività dei prezzi, produzioni di grandi volumi di materiale, qualità controllata e continuativa. Seguiamo direttamente progettazione, produzione con tempistiche rapide, mantenendo un contatto costante e puntuale con il cliente che quindi dialoga con un fornitore unico; un partner che all'interno dell'azienda include i reparti di progettazione, carpenteria, falegnameria, lavorazione del ferro e dell'acciaio oltre alla piattaforma logistica che consente rapidità nella fornitura e la possibilità di stoccare grandi quantità di materiale così da favorire la pronta consegna per la realizzazione di nuovi punti vendita. La produzione interna ci permette di rispettare tempi di consegna sempre più stretti senza rinunciare alla possibilità di personalizzare ogni richiesta secondo le specifiche del committente. Nell'ottica di un miglioramento continuo in materia di qualità, ambiente e sicurezza abbiamo sviluppato un efficace sistema di gestione conforme ai requisiti delle norme ISO 9001, EN 1090-1:2009+A1:2011 e ISO14008.

MORE + IDEAS

Progettazione e industrializzazione per noi sono fortemente legate in un continuo e proficuo scambio affinché la migliore idea possa essere realizzata nel miglior modo, per questo operiamo in prima persona dall'ideazione creativa alla realizzazione. Tutto nasce nel il settore progettuale-creativo, in cui disegniamo, progettiamo soluzioni di sistemi e prodotti ad alto contenuto tecnologico e innovativo che soddisfino qualsiasi esigenza della nostra clientela, ma è la continua e costante interazione con i reparti produttivi che permette di rendere i progetti del nostro reparto creativo non solo fortemente personalizzati sulle esigenze dei clienti ma anche sempre strettamente connessi con la soluzione produttiva e tecnologica non solo più all'avanguardia ma soprattutto più adatta e specifica per le necessità dei nostri clienti.



OUR COMPANY

OUR VALUES

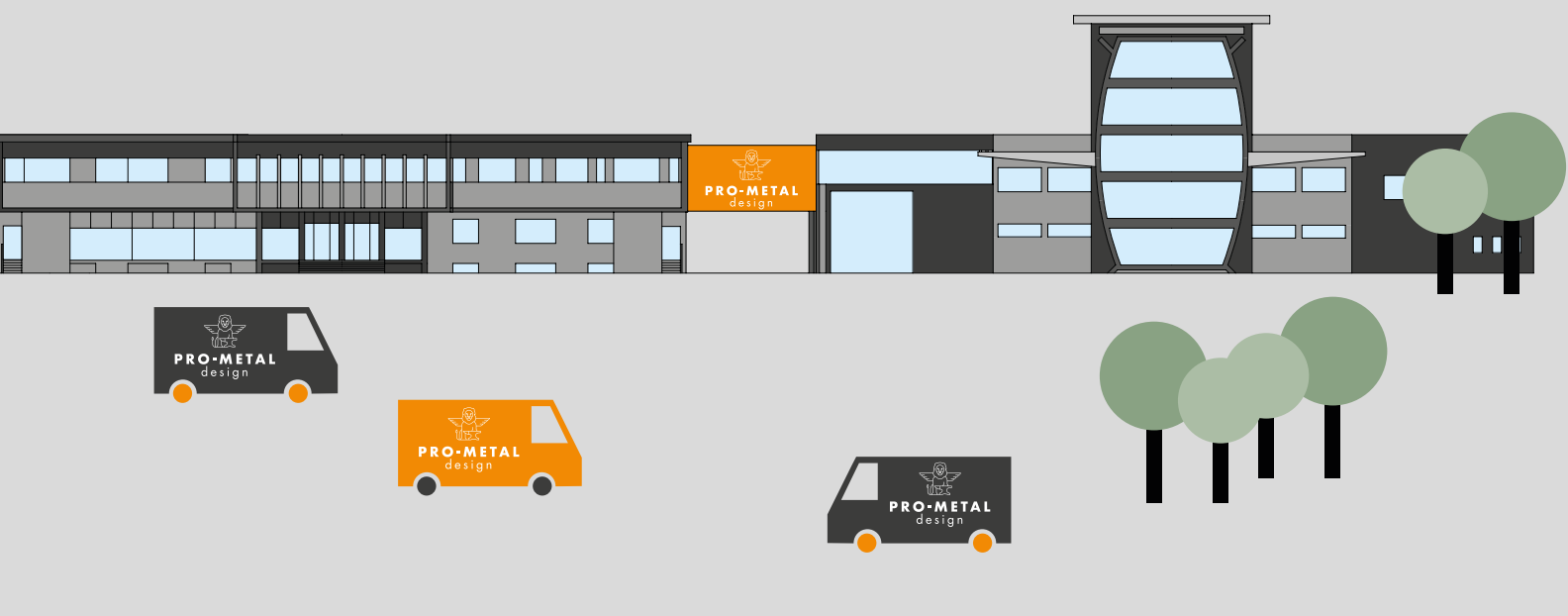

PROGETTAZIONE



STOCK MATERIE
PRIME



LAVORAZIONI
FERRO

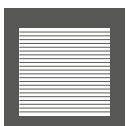

LAVORAZIONI
ACCIAIO



CARPENTERIA



ASSEMBLAGGIO



STOCK MATERIALI
PRONTA CONSEGNA



AREA TEST
LAB



GRANDE
DISTRIBUZIONE
SPECIALIZZATA



GRANDE
DISTRIBUZIONE
ORGANIZZATA

MORE + STAINLESS STEEL

La gamma di prodotti Acciaio PRO-METAL design comprende oltre 2.500 elementi componibili e modulari in acciaio inox per realizzare parapetti, recinzioni, pensiline, scale ed altri elementi strutturali, per interni ed esterni. Il design moderno e lineare dei vari elementi consente una facile e veloce installazione e soddisfa le esigenze di architetti, progettisti e professionisti adattandosi perfettamente ad ogni tipo di ambiente. I nostri articoli sono realizzati nei nostri centri produttivi in Italia ed Europa, sottostando a canoni di produzione e a test qualitativi standard che ci consentono di conoscere la vita di ogni pezzo dalla sua nascita alla sua consegna.

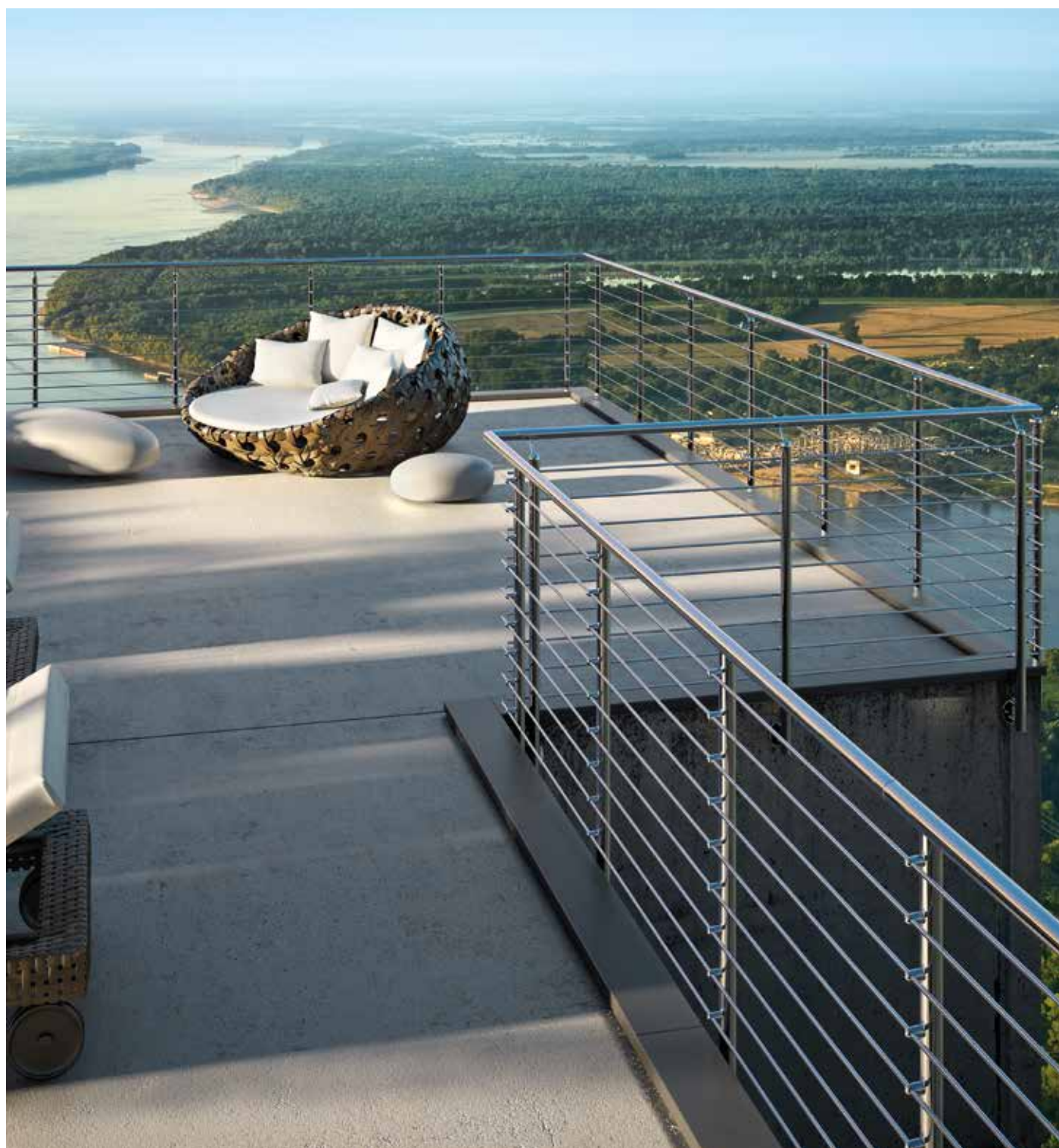

Parapetto in acciaio inox AISI 304 con montanti e corrimano Ø 42,4 mm.
Fissaggio a pavimento e 5 tondini orizzontali

TUTORIAL VIDEO

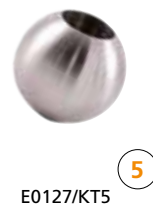
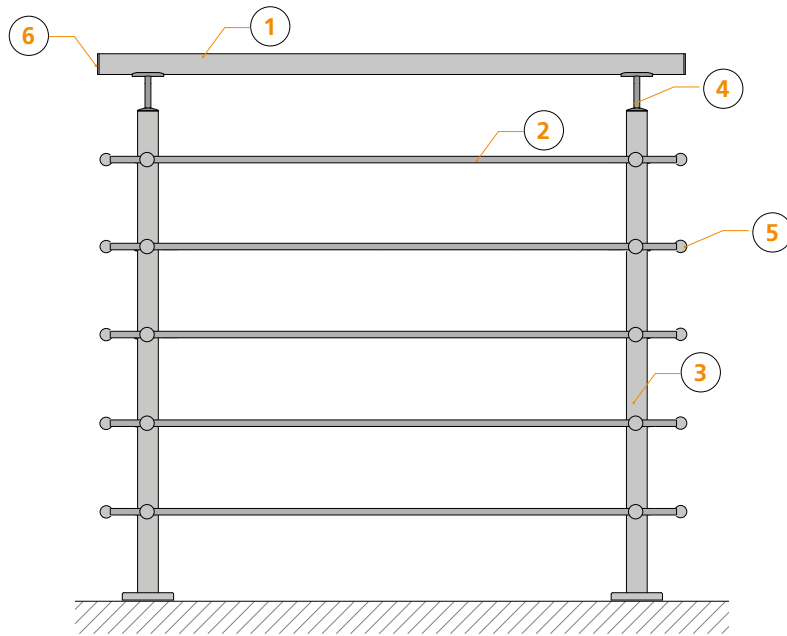

Parapetto in acciaio inox AISI 304 con montanti fornite di morsetti per vetro e corrimano Ø 42,4 mm. Fissaggio a pavimento

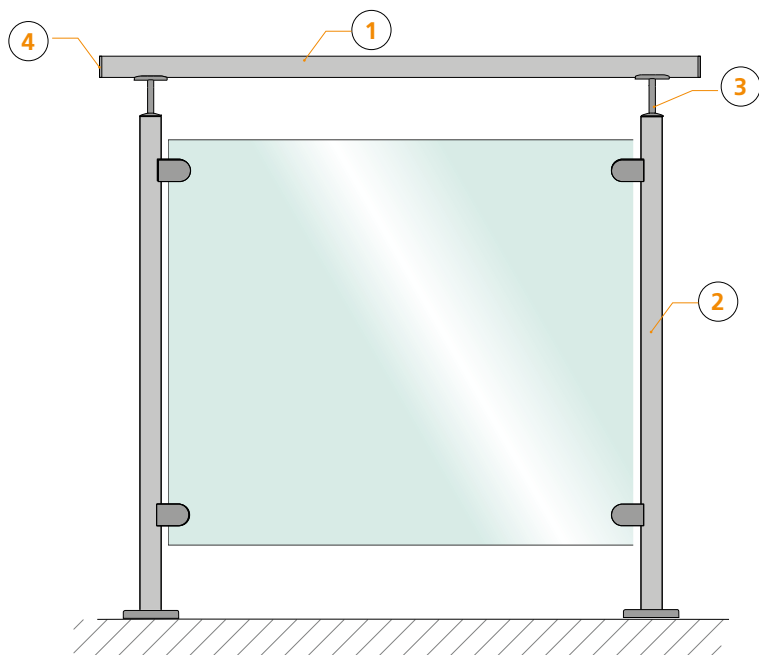

E001 1



EC24202P 2



E031/S1 3



E01151 4

NORMES DE SECURITE POUR GARDE CORPS

DEFINITION

LES RAMBARDES ET RAMPES D'ESCALIERS SONT SOUMISES À DES NORMES DONT VOICI LES PRINCIPALES LIGNES POUR VOUS AIDER À CONCEVOIR LEURS RÉALISATIONS TOUT EN RESPECTANT LA LEGISLATION.

La définition de garde corp selon la loi Française est un ensemble d'éléments formant une barrière destinée à protéger les personnes du risque de chute et à retenir les objets. Dans tous les cas il faut tenir compte, pour la réalisation d'une rambarde, de la zone de sécurité, située entre le sol et une hauteur de 45 cm au-dessus d'une rambarde : Dans un bâtiment d'habitation, aux étages autres que le rez-de-chaussée : Les garde-fous des balcons, terrasses, galeries ou loggias doivent avoir une hauteur de 1.00 m minimum. Un garde-corps doit être installé sur une terrasse extérieure dont la hauteur à compter du sol naturel est de 50 cm et plus. Spécificités concernant les escaliers : Dans un escalier, la hauteur entre le nez de marche et la main courante est de 90 cm minimum. Pour les escaliers sans limon, le vide entre le nez de marche et la lisse basse ou le panneau doit être de 5 cm maximum, mesuré perpendiculairement au rampant de la volée. Pour les escaliers avec limon, le vide mesuré perpendiculairement au limon, entre celui-ci et la première lisse ou panneau, doit être de 18 cm maximum.

REGLEMENTATION

Chaque surface aux personnes présentant un risque de chute d'une hauteur de 100 cm ou plus, doivent être assurés par un élément de sécurité.

Selon les normes :

NF P01-012 Dimensionnement des garde-corps

NF P01-013 Essais : méthodes et critères

Un garde-corps doit avoir une hauteur minimum de 100cm.

Pour les garde-corps à barreaux verticaux, il faut un entre-axe maximum de 11cm, et une partie basse vide de 11 cm maximum. (voir schéma du haut)

Pour les garde-corps à lisses verticales, il faut une partie basse pleine sur une hauteur de 45cm avec possibilité de laisser un vide de 11cm au plus bas, l'entraxe des lisses horizontales ne doit pas dépasser 18 cm.

F.A.Q.

Quel type d'inox choisir ?

Les produits PROMETAL DESIGN sont disponibles en acier inoxydable AISI 304, 316 en finition brossé et poli miroir. Nous avons aussi un gamme produit en acier et des accessoires pour garde corp en zamac et aluminium, rdv sur www.indiafrance.eu
Pour plus renseignement sur la finition et qualité de l'inox, merci de vérifier la page Précaution et entretien de cette catalogue

Quelle finition d'inox proposez-vous ?

Il existe différentes finitions pour l'inox. Pour un inox dit "déco" étant destinés à l'agencement nous proposons un inox brossé AISI 304 et 316, ainsi qu'un acier inox poli miroir.

Commercialisez-vous le verre ?

Pour des raisons de coût de transport et de risque de casse du verre, PROMETAL DESIGN ne commercialise pas ce produit. Dirigez-vous vers un miroitier pour l'achat du verre.

Quel type de verre dois-je utiliser ?

Il est couramment utilisé du verre feuilleté trempé 4/4/2, épaisseur 8.76 MM. Vous pouvez également utiliser du verre feuilleté trempé d'épaisseur 3/3/2 (6.76 mm) - 5/5/2 (10.76) etc.

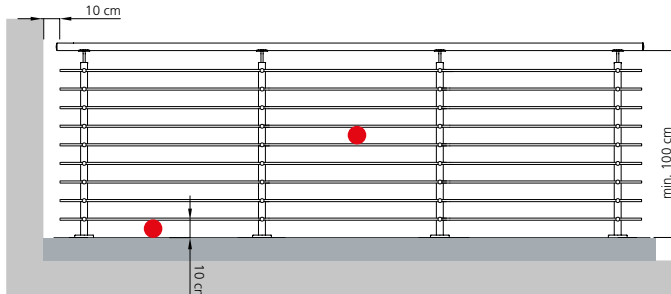
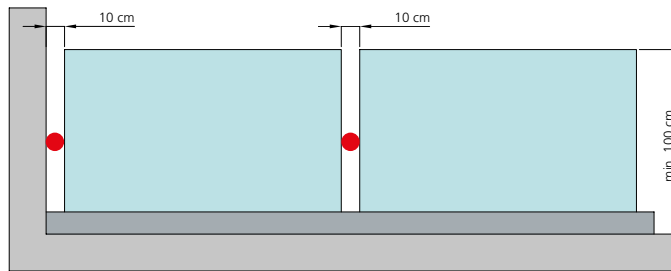

Les mots « possible » et « scale » se réfère à la surface dont vous avez mesuré la hauteur d'un élément de sécurité. Le terme « escalade » se réfère à la configuration géométrique de l'élément de sécurité.

Sont considérés comme des surfaces disponibles sur lesquels vous pouvez vous tenir avec une relative facilité, sans efforts particuliers, sans acrobatie ou donjon avec vos mains et si ils sont moins de 65 cm au-dessus de la surface déterminant. Mince les stands ou les dos des murs sur lequel vous pouvez grimper, mais où nous devons garder l'élément de sécurité à rester debout, sont considérés comme des surfaces évolutives.

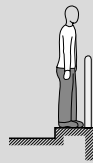

Praticable

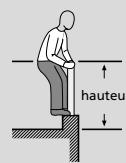

Arrampicable



Scalable

Quels sont vos conseils pour l'entretien ?

Les produits PROMETAL DESIGN sont disponibles en acier inoxydable AISI 304, 316 en finition brossé et poli miroir. Nous avons aussi un gamme produit en acier et des accessoires pour garde corp en zamac et aluminium, rdv sur www.indiafrance.eu
Pour plus renseignement sur l'entretien sur la finition et qualité de l'inox, merci de vérifier la page Précaution et entretien dans ce catalogue ou merci de contacter l'agence la plus proche.

Quelles sont les normes pour un garde-corps ?

Vous pouvez consulter la page norme et entretien de cette catalogue.

Les normes de référence sont :

NF P01-012 Dimensionnement des garde-corps

NF P01-013 Essais : méthodes et critères

Precaution et entretien

ATTENTION Ne jamais utiliser produit contenant additifs et chlorure (tels que l'eau de Javel)



ACIER INOX AISI 304

brossé ou poli miroir

AISI 304 - idéal pour intérieur



ACIER INOX AISI 316

brossé

AISI 316 idéal pour intérieur et extérieur



ACIER INOX AISI 316

poli miroir

idéal pour intérieur et extérieur environnement difficile comme bord de mer et piscine ou ambiance avec forte pollution



Installation dans des lieux à forte pollution ou à proximité de la mer/piscine, il faut prévoir pour un nettoyage profond et complet avec des produits spécifiques tous les 1 à 2 mois ou lorsque vous remarquez des taches sur la surface des éléments. Nous conseillons un nettoyage complet aussi après installation avec produit de la gamme PROMETAL DESIGN

Merci de respecter les normes de sécurité prévue par les NORMES NF P01-012, la mise en situation est simplement un exemple d'installation. Produit disponible en stock, et sur demande en autres versions et dimensions sur la base de vos besoins. Disponible aussi un service de personnalisation et poteaux sur mesure, pour plus de renseignement merci de nous contacter. CGV disponible sur www.indiafrance.eu

LISTA DE ARTÍCULOS

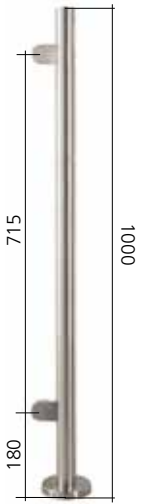

AISI 304	Para tubo
EC24202P	Ø 42,4 x 2,0 mm

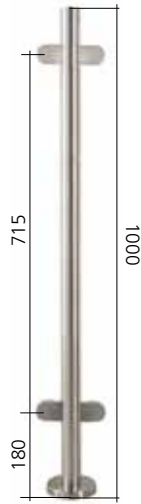

AISI 304	Para tubo
EC24204P	Ø 42,4 x 2,0 mm

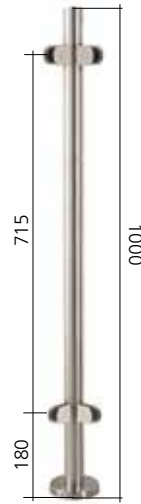

AISI 304	Para tubo
EC24204P90	Ø 42,4 x 2,0 mm

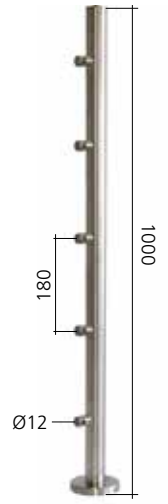

N. 5 varillas

AISI 304	Para tubo
EM2421205	Ø 42,4 x 2,0 mm

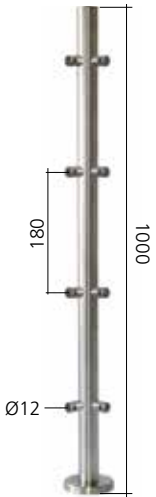

N. 5 varillas 90°

AISI 304	Para tubo
EM242120590	Ø 42,4 x 2,0 mm



AISI304	Dimensiones
E001	Ø 42,4 x 2,0 x 3000 mm



AISI304	Dimensiones
E001/2000	Ø 42,4 x 2,0 x 2000 mm



AISI304	Dimensiones
E005	Ø 12 x 3000 mm



AISI304	Descripción
E0223	sin rosca



AISI304	Descripción
E02231	articulado



AISI304	Para tubo
E031/S1	Ø 42,4 x 2,0 mm



AISI304	Para tubo
E030/S	Ø 42,4 x 2,0 mm





Ajustable

AISI303	Varilla A
E0170	Ø 12 mm



8 013919 079229



Espesor 4 mm

AISI304	Para tubo
E011971	Ø 33,7 - Ø 42,4 mm



8 013919 073746



AISI304	Dimensiones
E0182	Ø 76 mm



8 013919 079243



AISI304	Dimensiones
E020	Ø 105 mm



8 013919 073630



Para tubo Ø 42,4 x 2,0 mm

AISI304	Dimensiones
E0213	Ø 100 x 6 mm



8 013919 073647



AISI303	Pour tube
E01151	Ø 42,4 x 2,0 mm



8 013919 073654

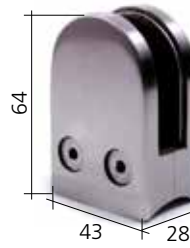

Espesor vidrio de 8 a 12,76 mm

AISI316	Pour tube
E0082	Ø 42,4 mm



8 013919 101364

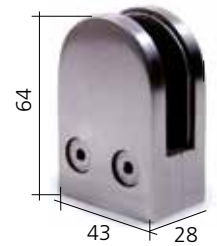

Espesor vidrio de 8 a 12,76 mm

AISI316	Pour tube
E0083	sup. plana



8 013919 098794



AISI316	Para tubo
E446	Ø 42,4 x 2,0 mm



8 013919 630604



AISI316	Para tubo
E450	Ø 42,4 x 2,0 mm



8 013919 074880



AISI316	Para tubo
E455	Ø 42,4 x 2,0 mm



8 013919 073746



Ø 25 mm foto cieco

AISI316	Kit
E0127/KT5	5 pc.



8 013919 632370

PASAMANOS EN KIT

LISTOS PARA INSTALAR

IAMDESIGN PRESENTA LA NUEVA SERIE DE PASAMANOS EN ACERO INOX SATINADO, PULIDO BRILLO Y MADERA LISTOS PARA EL MONTAJE.

ESTOS ARTÍCULOS SE ENTREGAN COMPLETOS DE SOPORTE DE PASAMANOS Y TUBO DE 2 O 3 MTS FÁCIL DE INSTALAR PARA CUALQUIER PARED E IDEAL PARA LOS MENOS EXPERTOS.

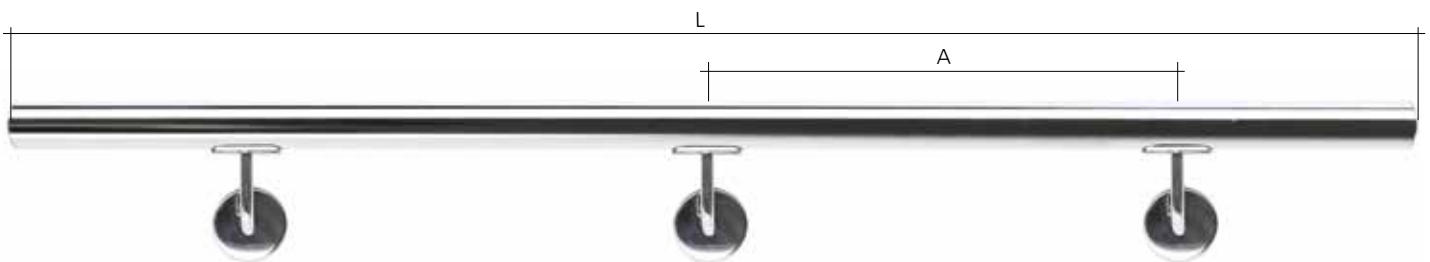
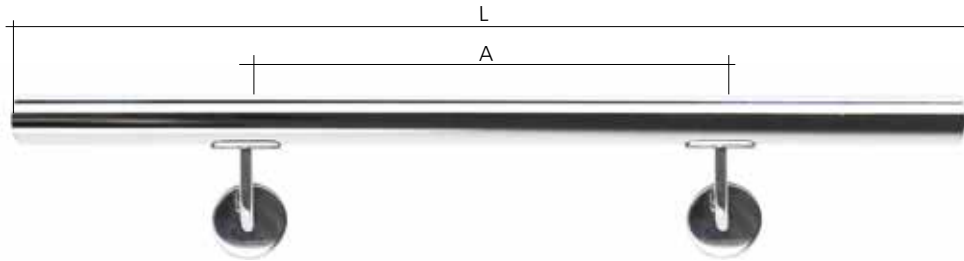

AISI304	Ø tubo	L	A
E090	Ø 42,4 x 2,0 mm	2000 mm	1500 mm



8 013919 099579



AISI304	Ø tubo	L	A
E091	Ø 42,4 x 2,0 mm	3000 mm	1250 mm



8 013919 099586



El kit incluye:

Descripción	N. pz. L 2000 mm	N. pz. L 3000 mm
Tubo	1	1
Elemento de anclaje	2	3
Embellecedor	2	3
Tapon	2	2
Tornillo	4	6



PRO-METAL
design